

שולחן טנ"ש בטרפליי 25 מ"מ מקצועי OCTET – נטו 5021

הוראות שימוש

יש לקרוא בקפידה הוראות אלו
ולשמור לצורך שימוש בעתיד

לקוח יקר,

תודה על רכישת המוצר. על מנת ליהנות משולחן הטנ"ש, אנו מספקים מדריך זה הכולל המלצות, טיפים והוראות בטיחות.

שולחן הטנ"ש בנוי ומיוצר על פי התקן הקיים. בעיקרון, אין סכנת תאונות כשמתמשים בשולחן באופן רגיל. על מנת להשתמש ולתפעל שולחן זה ללא סיכונים, אנו מבקשים, לא רק למען בטיחותך, להקפיד על הוראות התפעול.

כל אדם שמתמש בשולחן מתחייב להוראות אלו ולהיות מודע לטיפול הנאות בשולחן. בנוסף, על האחראים המוסמכים ליידע על הוראות התפעול והבטיחות של שולחן זה.

בציבור או במתקנים משותפים אחרים, אנו ממליצים בחום לשמור את הוראות התפעול והבטיחות בתא המתאים.

הוראות תחזוקה



שולחן זה נבנה לשימוש פנימי, כלומר אינו עמיד בפני מים. כמובן שאם נעשה בו שימוש בחוץ, יש לשים לב להוראות הבאות:

- יש להגן על שולחן הטנ"ש מפני אור שמש ישיר.
- אין לחשוף את השולחן ללחות או להשאיירו רטוב. אין לכסות באופן הלוכד לחות.
- ככל האפשר, יש להימנע מנזק למשטח המשחק ולמסגרת התומכת, על מנת להאריך את חיי השימוש של השולחן.
- לניקוי השולחן, יש להשתמש אך ורק במטלית לחה או במטלית לחלונות ולאחר מכן לייבשו.

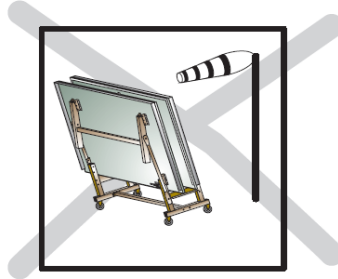
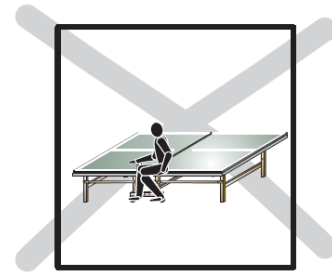

יש לשים לב להוראות התפעול ולהוראות הבטיחות הבאות. שולחן הטנ"ש הינו מכשיר ספורט ולא צעצוע, אשר דורש שימוש נאות. אין להשאיר ילדים ללא השגחה. חוסר שמירה עלול לגרום לנזקים ואפילו תאונות שהחברה לא תהא אחראית עליהם.

שים לב: חשוב מאוד לאחסן את השולחן באופן המוגן מפני רוחות.

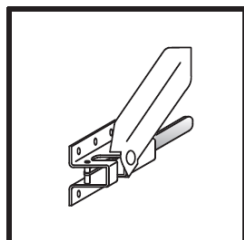
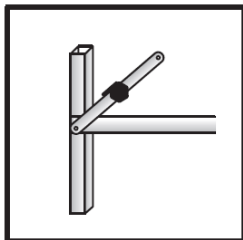

יש להשתמש בשולחן הטנ"ש אך ורק לאחר בדיקת מערכת הבטיחות (מנעול)

- אם ילדים משתמשים בשולחן, על מבוגר אחראי להשגיח. הוראה זו חלה על הפתיחה, האחסון וכמו כן על משחק.
- יש לדווח מיד על פגמים ותקלות המתרחשים במהלך השימוש בשולחן לאדם האחראי. יש לשמור במיוחד על מערכות הבטיחות של השולחן. יש להחליף חלקים פגומים באופן מיידי ולא להשתמש בשולחן עד שיתוקן לחלוטין.
- אין להשאיר ילדים ללא השגחה ליד השולחן. אינסטינקט המשחק הטבעי של ילדים עלול להוביל לשימוש לא נכון אשר מעמיד ילדים בפני מצבים בלתי צפויים ומסוכנים מאוד.

הרכבה

נדרשים שני אנשים להרכבה והתקנה!

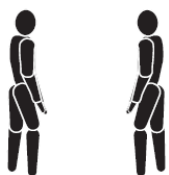

יש להבריג קלות נקודות אלה



יש להדק היטב נקודות אלה



חלקי הרכבה

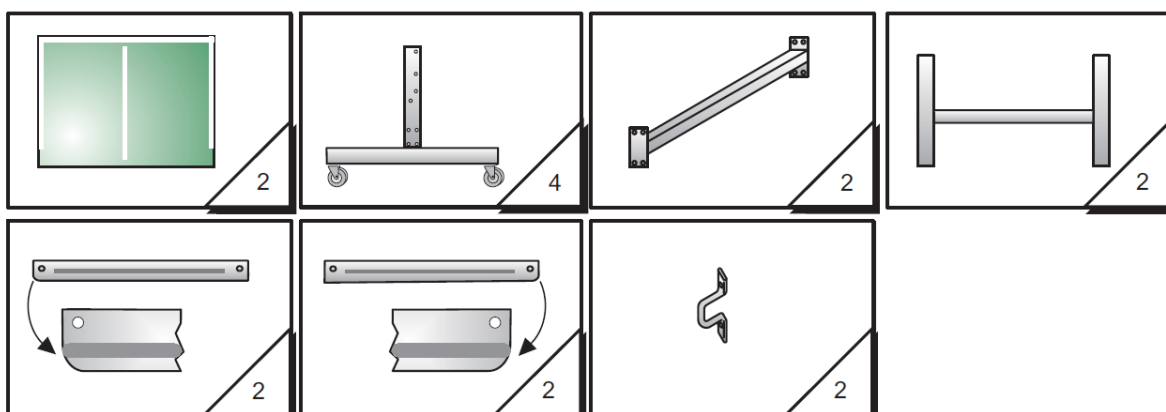

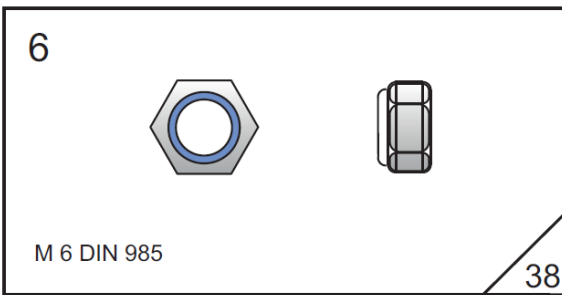
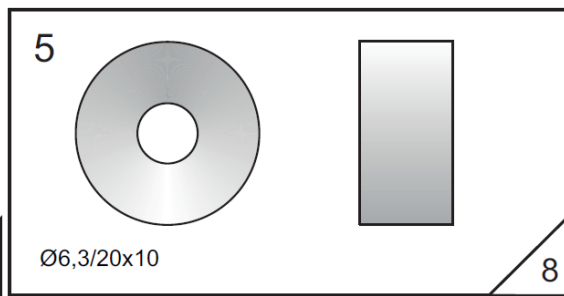
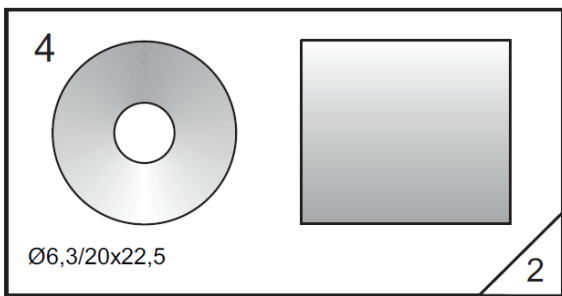
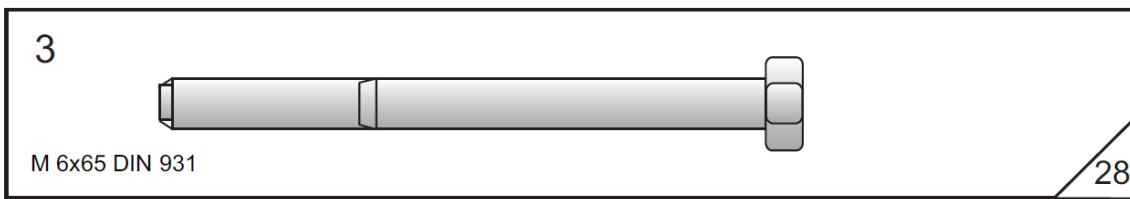
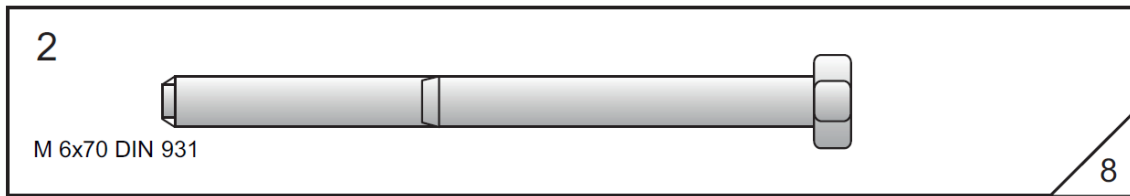
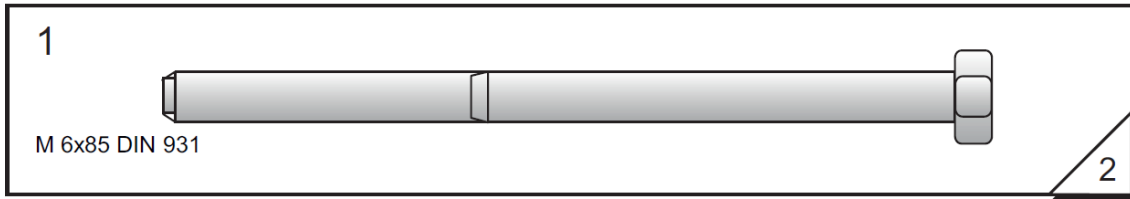

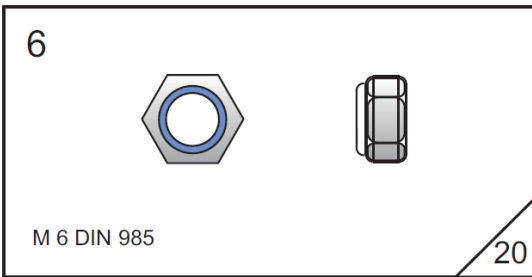
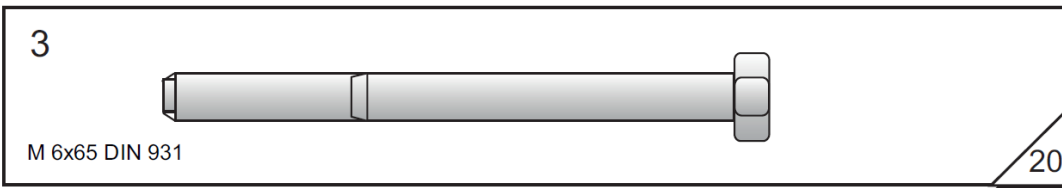
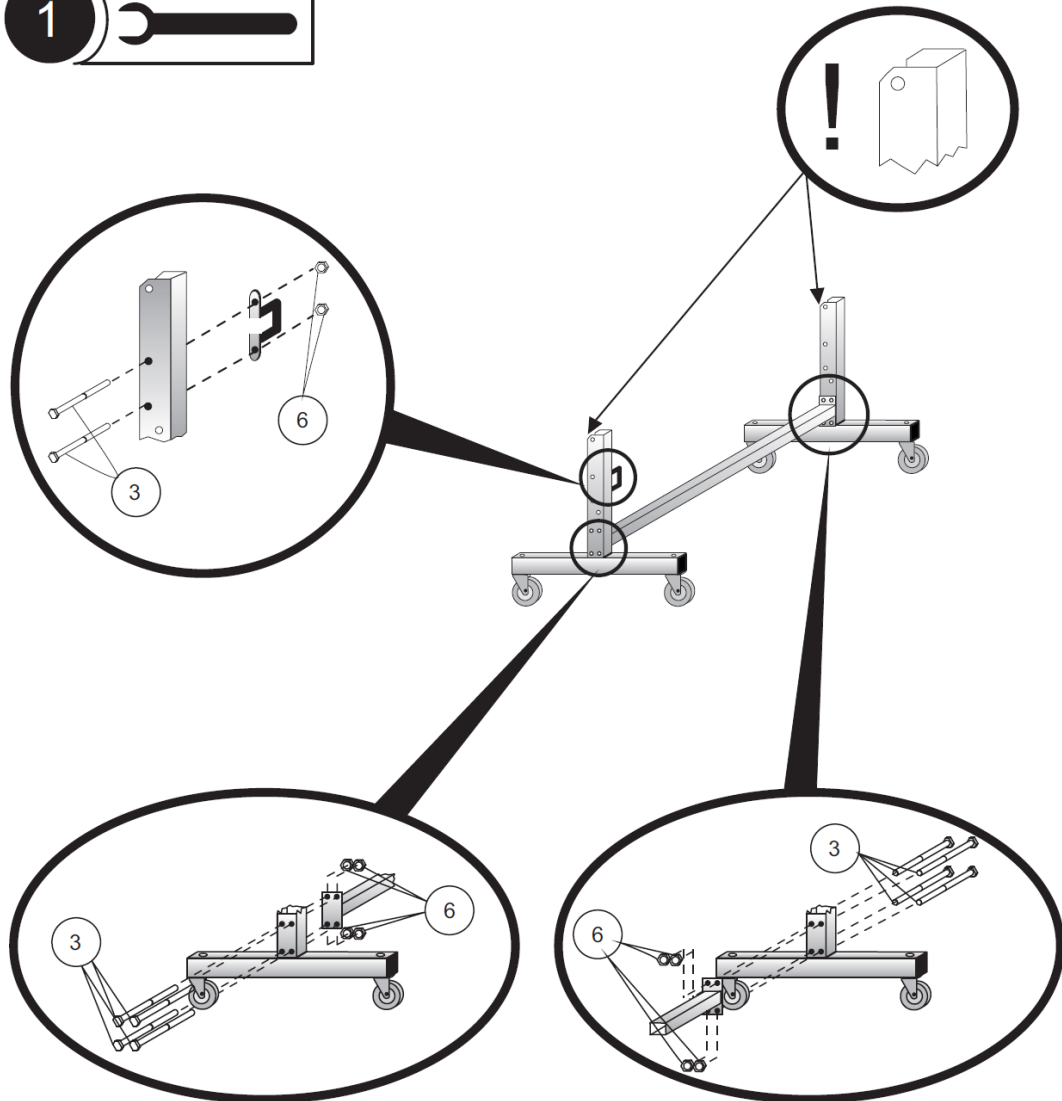

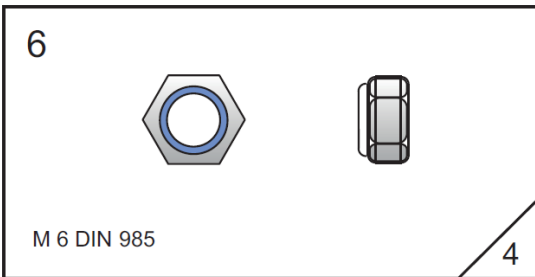
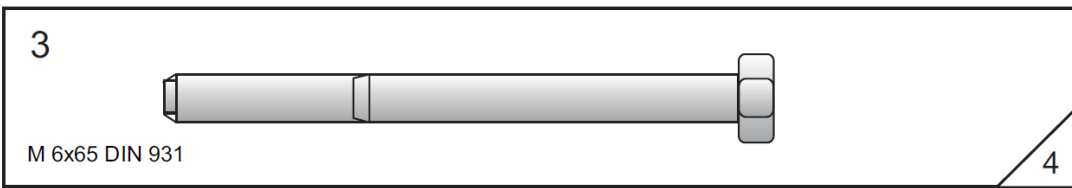
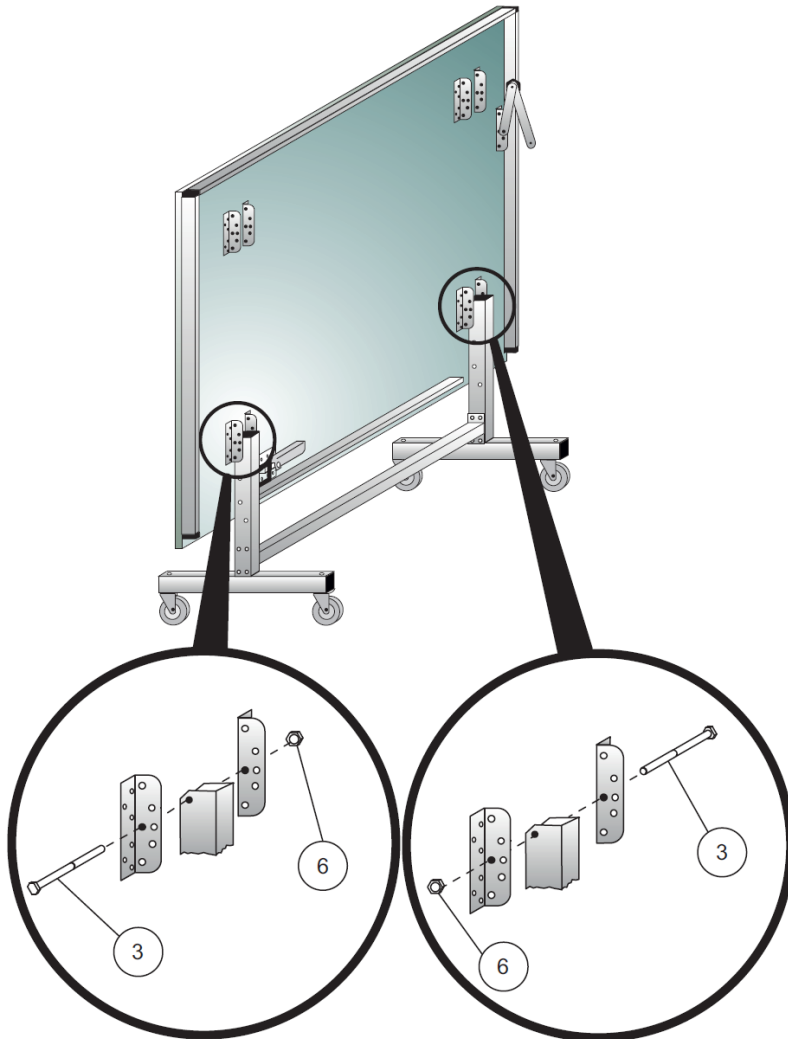
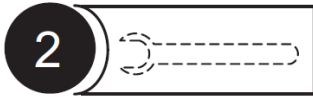

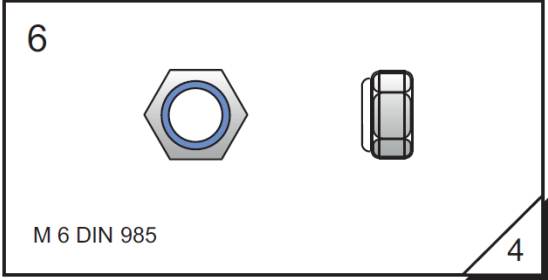
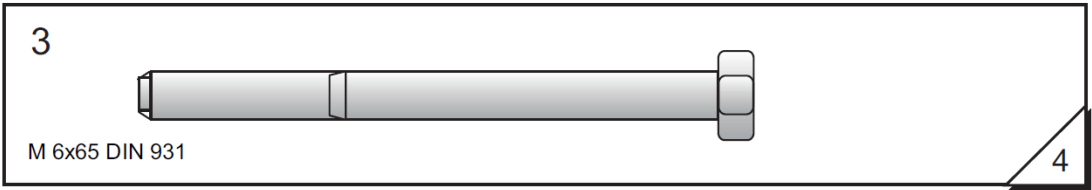
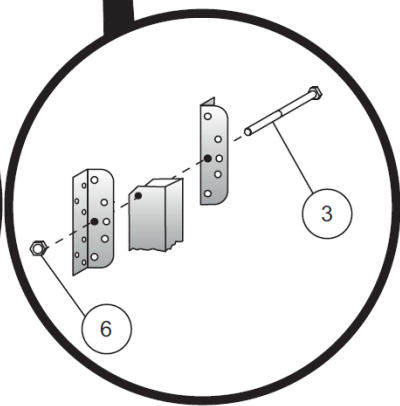
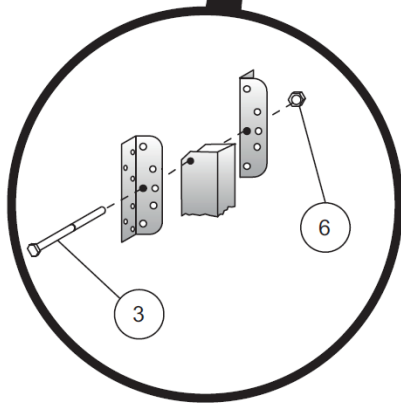
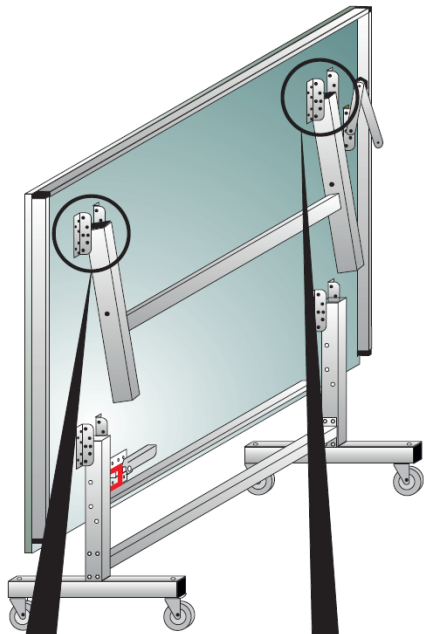

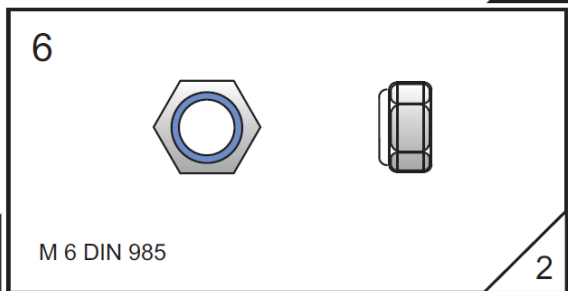
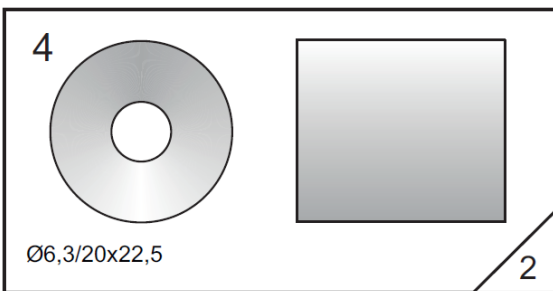
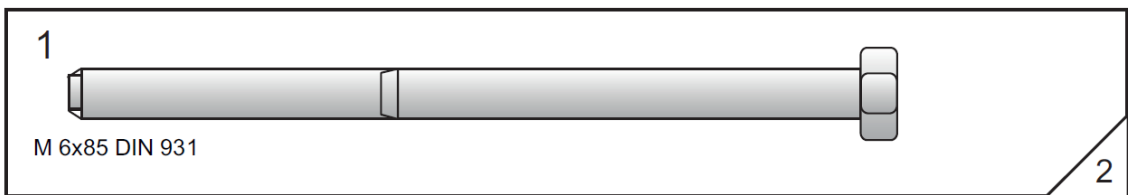
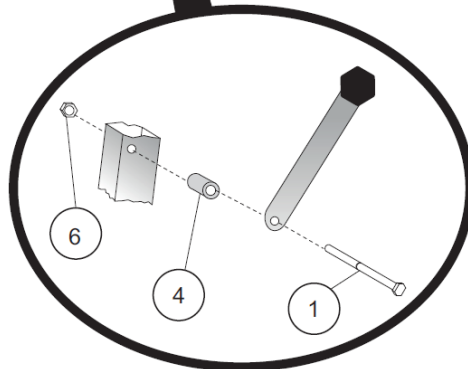
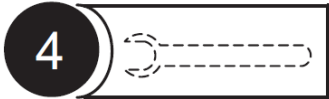

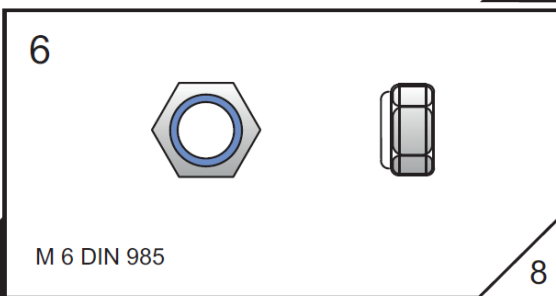
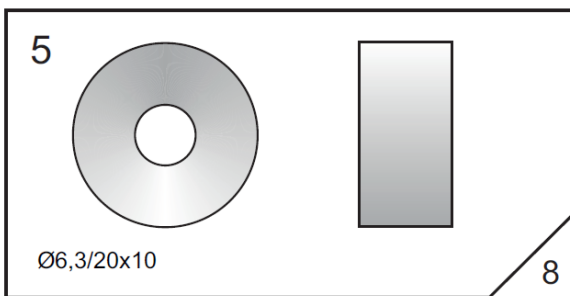
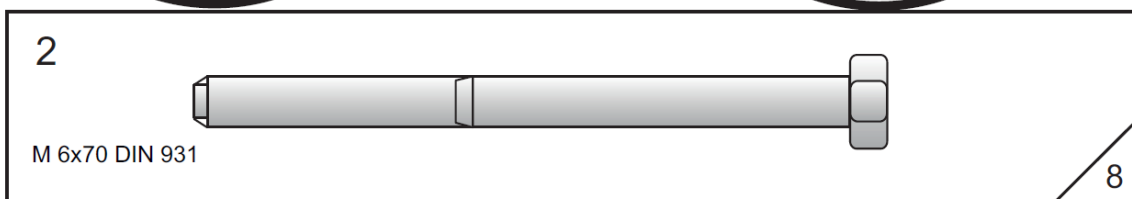
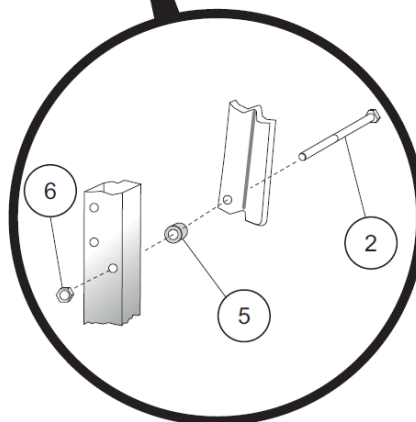
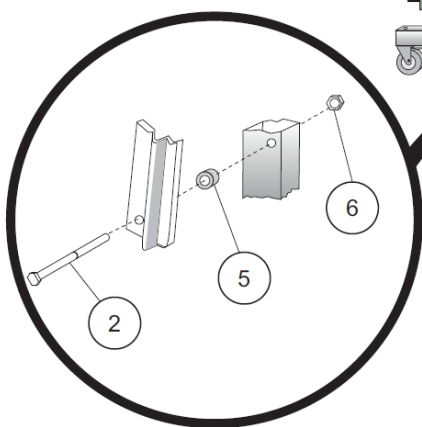
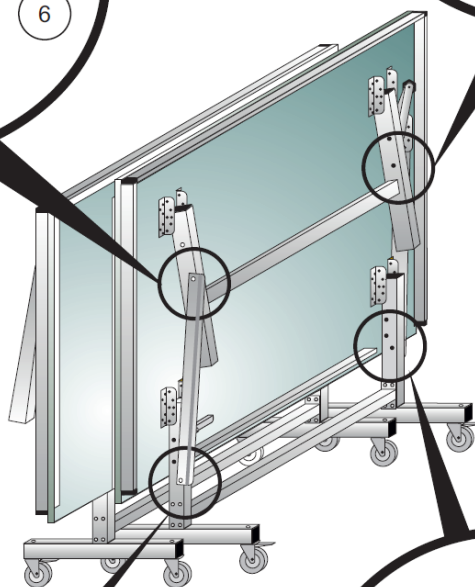
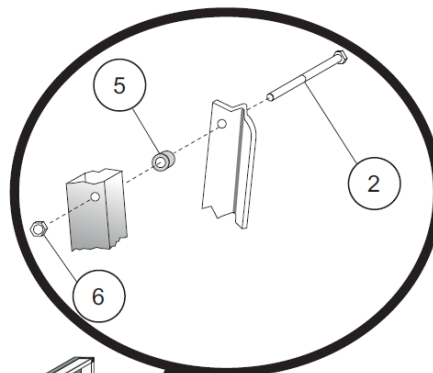
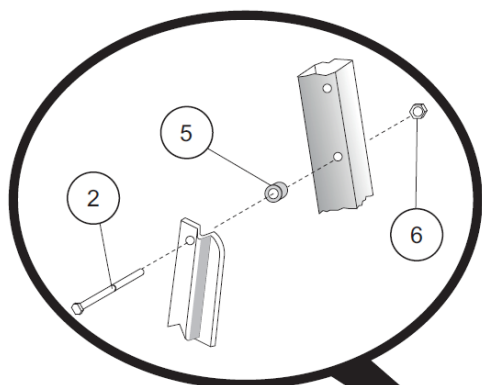

התקנה

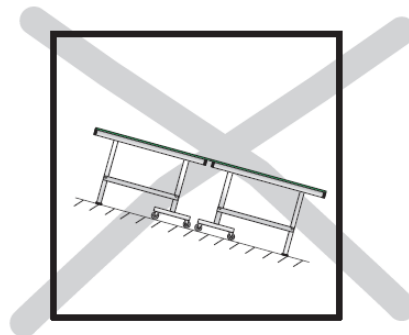
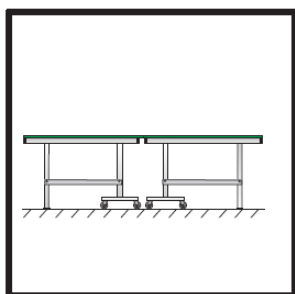
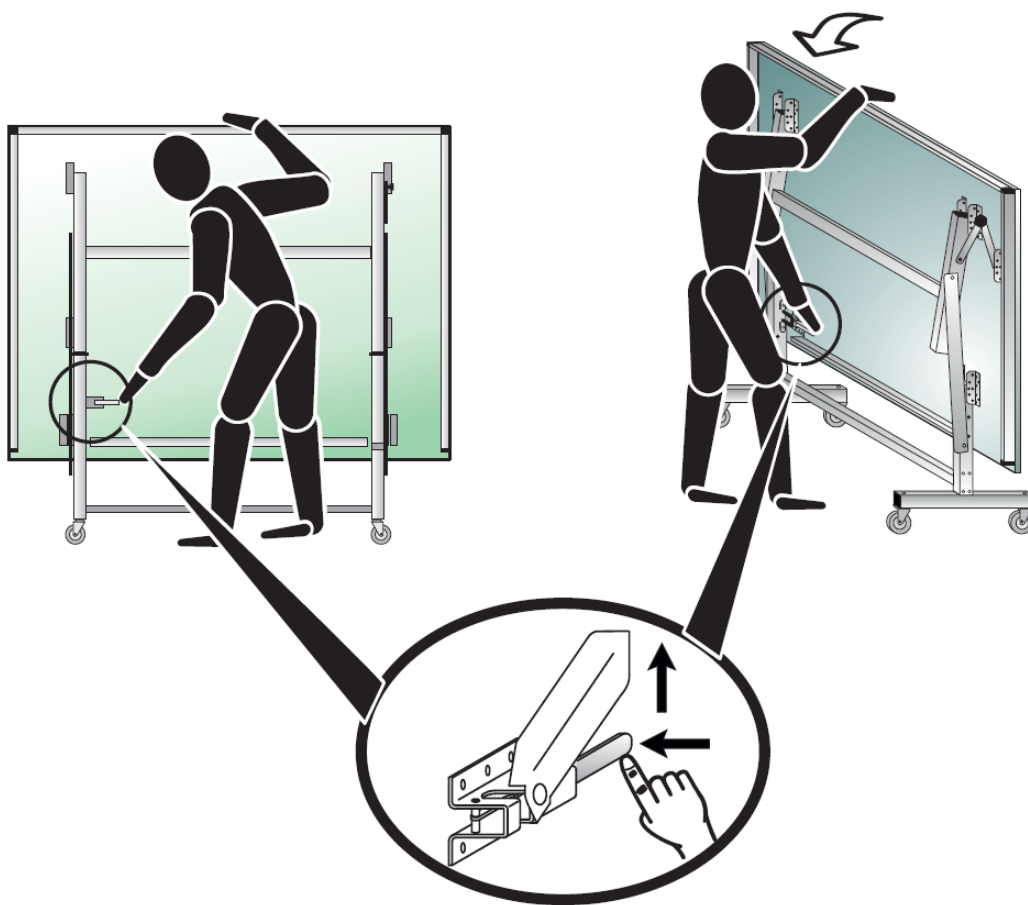

- נדרשים שני אנשים להתקנה!
- טרם פתיחת השולחן, יש לשחרר את מנעול הבטיחות. יש למקם את השולחן על משטח ישר עם מספיק מקום למשחק.

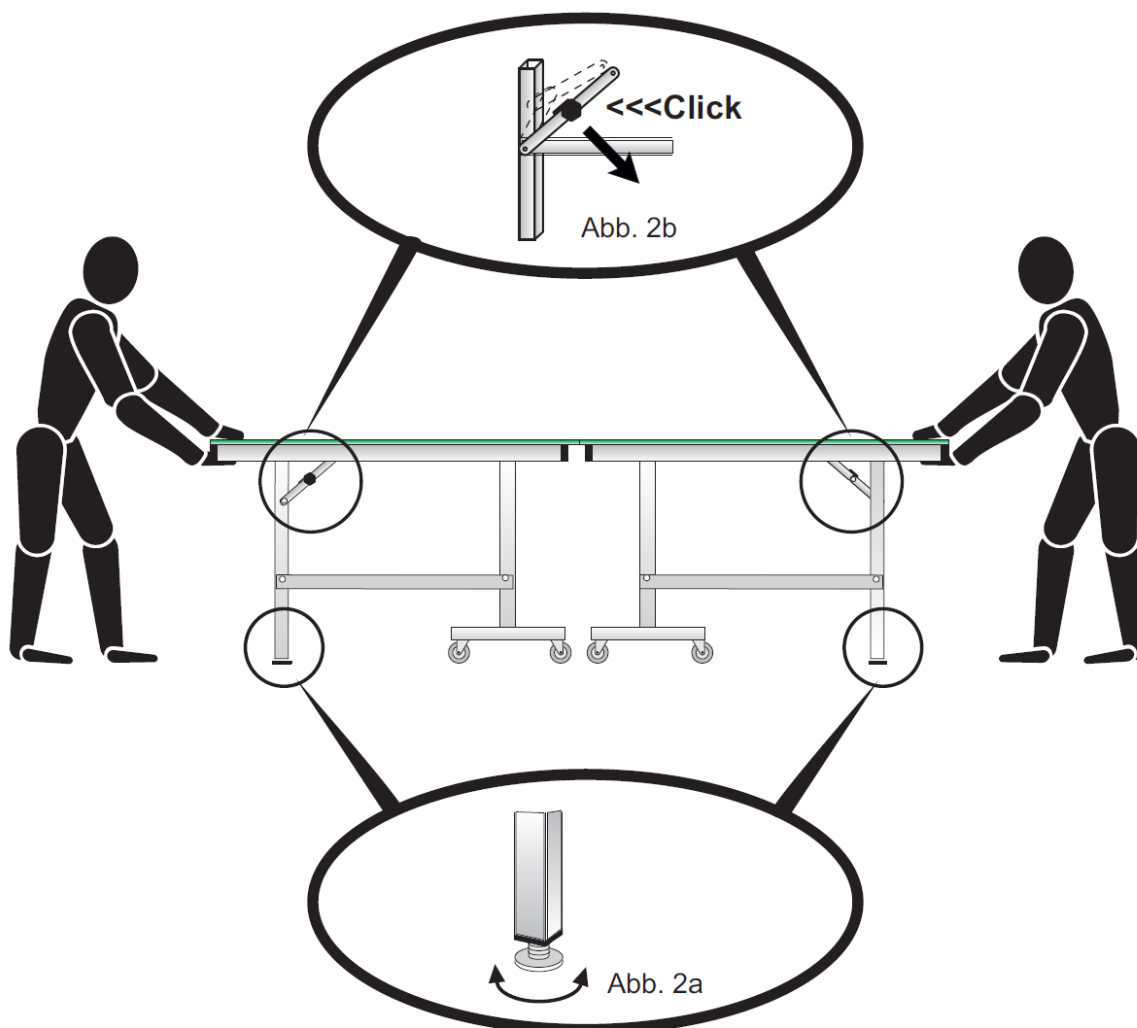

- יש לפלס את השולחן במידה והרצפה אינה ישרה באמצעות מכווני גובה על הרגליים המתקפלות (תמונה 2a).
לאחר קיפול השולחן, מנעולי הבטיחות מופעלים אוטומטית למשחק (תמונה 2b).

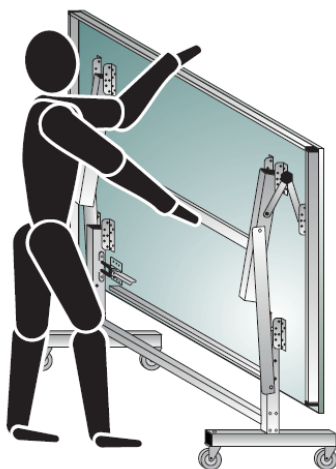
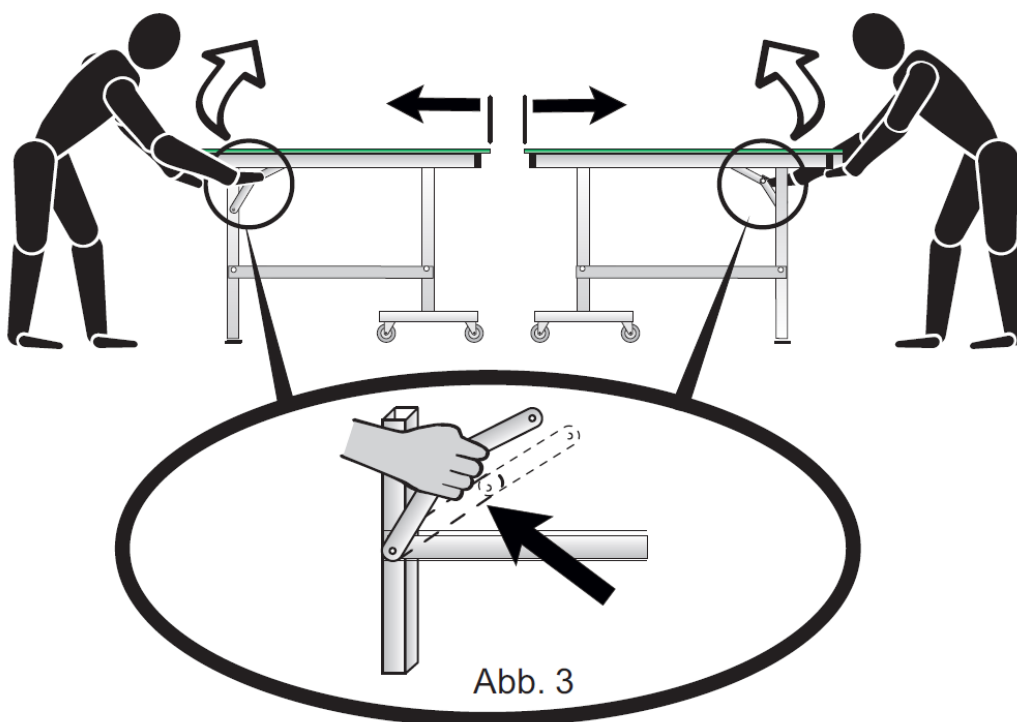

- נדרשים שני אנשים לקיפול השולחן!
- יש לנתק מראש את שני מנעולי הבטיחות (תמונה 3).
- כעת השולחן מוכן לקיפול.

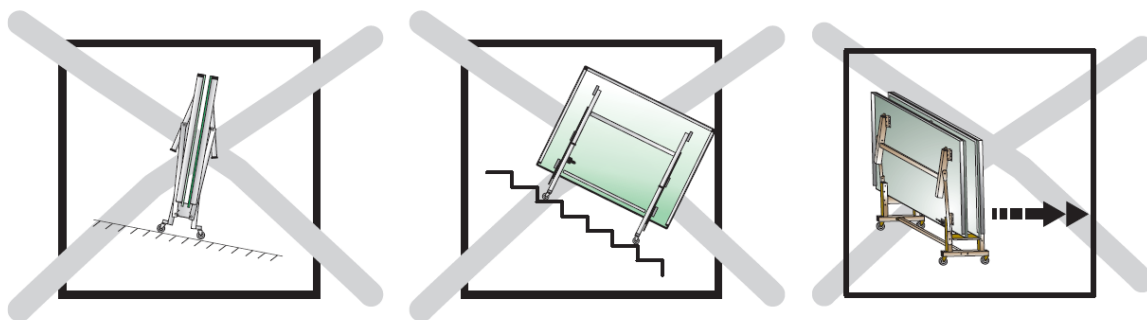

- נדרשים שני אנשים לאחסון השולחן!
- יש תמיד להסיע את השולחן לאורך הסרנים האורכיים. אין להסיעו על מדרגות, מפתני דלת או התקני ניקוז פתוחים.